

- EN** Read the Quick Start Guide and the Important Information carefully before use and keep for future reference. Illustrations of the product, accessories, and app interface are for reference purposes only. Actual product and functions may vary. Go to [navimow.segway.com](http://navimow.segway.com) for the complete **User Manual** and other user materials.
- DE** Lesen Sie die Schnellstartanleitung und die wichtigen Informationen vor dem Gebrauch sorgfältig durch und bewahren Sie sie zum späteren Nachschlagen auf. Abbildungen des Produkts, des Zubehörs und der App-Oberfläche dienen nur zu Referenzzwecken. Das tatsächliche Produkt und seine Funktionen können davon abweichen. Das vollständige Benutzerhandbuch und weitere **Benutzermaterialien** finden Sie unter [navimow.segway.com](http://navimow.segway.com).
- FR** Lisez attentivement le guide de prise en main rapide et les informations importantes avant utilisation et conservez-les pour référence ultérieure. Les illustrations du produit, des accessoires et de l'interface de l'application sont fournies à titre indicatif uniquement. Le produit et les fonctions réels peuvent varier. Rendez-vous sur [navimow.segway.com](http://navimow.segway.com) pour consulter le **manuel de l'utilisateur** complet et d'autres documents utilisateur.
- IT** Leggere attentamente la Guida rapida al primo avvio e le Informazioni importanti prima dell'uso e conservarle per eventuali riferimenti futuri. Le illustrazioni del prodotto, degli accessori e dell'interfaccia dell'app servono solo a scopo di riferimento. Prodotto e funzioni effettivi potrebbero variare. Accedere a [navimow.segway.com](http://navimow.segway.com) per il **manuale utente** completo e per altri materiali per l'utente.
- NL** Lees de beknopte handleiding en de belangrijke informatie zorgvuldig voor gebruik en bewaar ze voor toekomstig gebruik. Afbeeldingen van het product, de accessoires en de app-interface zijn alleen ter referentie. Het werkelijke product en de functies kunnen variëren. Ga naar [navimow.segway.com](http://navimow.segway.com) voor de volledige **gebruikershandleiding** en ander gebruikersmateriaal.
- SV** Läs snabbstartsguiden och den viktiga informationen noga före användning och spara för framtida referens. Illustrationer av produkt, tillbehör och appgränssnitt är endast avsedda som referens. Faktisk produkt och funktioner kan variera. Gå till [navimow.segway.com](http://navimow.segway.com) för den fullständiga **användarhandboken** och annat användarmaterial.
- FI** Lue pikaopas ja tärkeät tiedot huolellisesti ennen käyttöä ja säilytä ne myöhempää tarvetta varten. Tuotteen, lisävarusteiden ja sovelluksen käyttöliittymän kuvat ovat vain viitteellisiä. Todellinen tuote ja toiminnot voivat vaihdella. Siirry osoitteeseen [navimow.segway.com](http://navimow.segway.com) saadaksesi täydellisen **käyttöohjeen** ja muun käyttäjän materiaalin.
- NO** Les hurtigstartveiledningen og viktig informasjon nøye før bruk og ta vare på den til senere bruk. Illustrasjoner av produktet, tilbehøret og appgrensesnittet er kun til referanseformål. Faktiske produkter og funksjoner kan variere. Gå til [navimow.segway.com](http://navimow.segway.com) for å få den fullstendige **brugerhåndboken** og annet brukermateriale.
- DA** Læs hurtigstartguiden og de vigtige oplysninger omhyggeligt inden brug og opbevar til fremtidig reference. Illustrationer af produktet, tilbehør og appinterface er kun til referenceformål. Det faktiske produkt og funktionerne kan variere. Gå til [navimow.segway.com](http://navimow.segway.com) for den komplette **brugervejledning** og andet brugermateriale.
- ES** Lea atentamente la guía de inicio rápido y la información importante antes del uso y consérvelas para futuras consultas. Las ilustraciones del producto, los accesorios y la interfaz de la aplicación son solo para fines de referencia. El producto y las funciones reales pueden variar. Vaya a [navimow.segway.com](http://navimow.segway.com) para obtener el **manual del usuario** completo y otros materiales del usuario.
- PT** Leia cuidadosamente o Guia de Início Rápido e as Informações Importantes antes de utilizar e guarde para referência futura. As ilustrações do produto, acessórios e interface da aplicação servem apenas como referência. O produto e as funções reais podem variar. Acesse a [navimow.segway.com](http://navimow.segway.com) para obter o **Manual do Utilizador** completo e outros materiais de utilizador.
- CS** Před použitím si pozorně přečtěte Stručnou úvodní příručku a Důležité informace a uschovejte je pro budoucí použití. Ilustrace výrobku, příslušenství a rozhraní aplikace slouží pouze pro referenční účely. Skutečný výrobek a funkce se mohou lišit. Kompletní Uživatelskou příručku a další uživatelské materiály najdete na [navimow.segway.com](http://navimow.segway.com).
- SK** Pred použitím si pozorne prečítajte príručku Rýchly štart a Dôležité informácie a uschovajte si ich pre budúce použitie. Ilustrácie produktu, príslušenstva a rozhrania aplikácie slúžia len na referenčné účely. Skutočný produkt a funkcie sa môžu líšiť. Kompletnú používateľskú príručku a ďalšie používateľské materiály nájdete na stránke [navimow.segway.com](http://navimow.segway.com).
- PL** Przed użyciem należy uważnie przeczytać skróconą instrukcję obsługi oraz ważne informacje i zachować je na przyszłość. Ilustracje produktu, akcesoriów i interfejsu aplikacji służą wyłącznie do celów poglądowych. Rzeczywisty produkt i funkcje mogą się różnić. Przejdź do witryny [navimow.segway.com](http://navimow.segway.com), aby uzyskać dostęp do pełnego Podręcznika użytkownika i innych materiałów dla użytkownika.



Raccolta Carta

Original Instructions / Übersetzung der Originalanleitungen / Traduction des instructions originales / Traduzione delle istruzioni originali / Nederlandstalige instructies / Översättning av originalinstruktionerna / Alkuperäisten ohjeiden käännös / Oversættelse av de originale instruksjonene / Oversættelse af de originale instruktioner / Traducción de las instrucciones originales

CE.04.00.0523.01-A



# Navimow Quick Start Guide

Choose Life Without Boundaries



Package Contents / Paketinhalt / Contenu de la boîte / Contenuto della confezione / Verpakkingsinhoud / Förpackningens innehåll / Paketin sisältö / Pakkeinnhold / Pakkeindhold / Contenido del paquete / Conteúdos do Pacote / Obsah balení / Obsah balenia / Zawartość opakowania

## Navimow

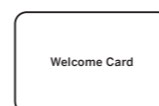
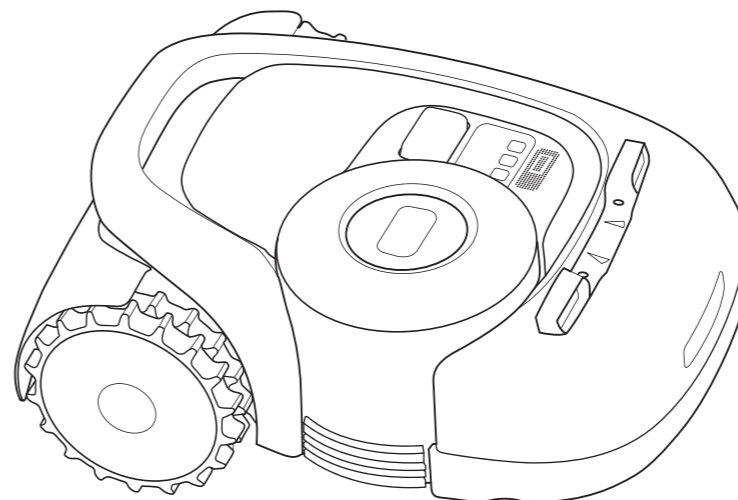

Welcome Card

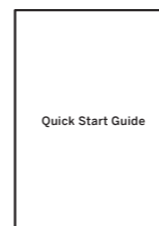

Quick Start Guide

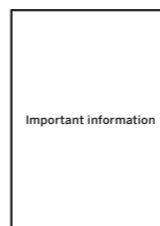

Important information

EN **User materials:** welcome card, quick start guide, important information  
DE **Benutzermaterialien:** Willkommenskarte, Schnellstartanleitung, wichtige Informationen  
FR **Documents utilisateur :** carte de bienvenue, guide de prise en main rapide, informations importantes  
IT **Materiali per l'utente:** biglietto di benvenuto, guida rapida, informazioni importanti  
NL **Gebruikersmateriaal:** welkomstkaart, beknopte handleiding, belangrijke informatie  
SV **Användarmaterial:** välkomstkort, snabbstartsguide, viktig information  
FI **Käyttämateriaalit:** tervetuliaiskortti, pikaopas, tärkeät tiedot  
NO **Brukermaterialer:** velkomstkort, hurtigstartveiledning, viktig informasjon  
DA **Brugermaterialer:** velkomstkort, hurtigstartguide, vigtig information  
ES **Materiales para el usuario:** tarjeta de bienvenida, guía de inicio rápido, información importante  
PT **Materiais do utilizador:** cartão de boas-vindas, guia de início rápido, informação importante  
CS **Uživatelské materiály:** uvítací karta, stručná úvodní příručka, důležité informace  
SK **Používateľské materiály:** uvítacia karta, príručka Rýchly štart, dôležité informácie  
PL **Materiały użytkownika:** karta powitalna, skrócona instrukcja obsługi, ważne informacje

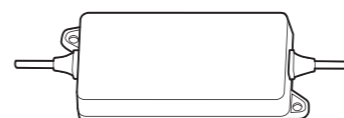

× 10

EN Power supply  
DE Netzteil  
FR Alimentation  
IT Alimentazione elettrica  
NL Stroomvoorziening  
SV Strömkälla  
FI Virtalähde  
NO Strømforsyning  
DA Strømforsyning  
ES Fuente de alimentación  
PT Alimentação  
CS Napájecí zdroj  
SK Napájanie  
PL Zasilacz

EN The extension cable  
DE Das Verlängerungskabel  
FR Câble d'extension  
IT Cavo di prolunga  
NL De verlengkabel  
SV Förlängningskabel  
FI Jatkojohto  
NO Skjøteledning  
DA Forlængerkablet  
ES Cable de extensión  
PT O cabo de extensão  
CS Prodlužovací kabel  
SK Predĺžovací kábel  
PL Przedłużacz

EN Pegs to secure the extension cable  
DE Haken zur Befestigung des Verlängerungskabels  
FR Piquets pour fixer le câble d'extension  
IT Pioli per fissare il cavo di prolunga  
NL Pinnen om de verlengkabel vast te zetten  
SV Pinnar för att säkra förlängningskabeln  
FI Tapit jatkojohdon kiinnittämistä varten  
NO Pinner for å feste skjøteledningen  
DA Pløkker til fastgørelse af forlængerkablet  
ES Clavijas para asegurar el cable de extensión  
PT Cavilhas para prender o cabo de extensão  
CS Kolíky pro zajištění prodlužovacího kabelu  
SK Kolíky na upevnenie predĺžovacieho kábla  
PL Kołki do zabezpieczenia przedłużacza

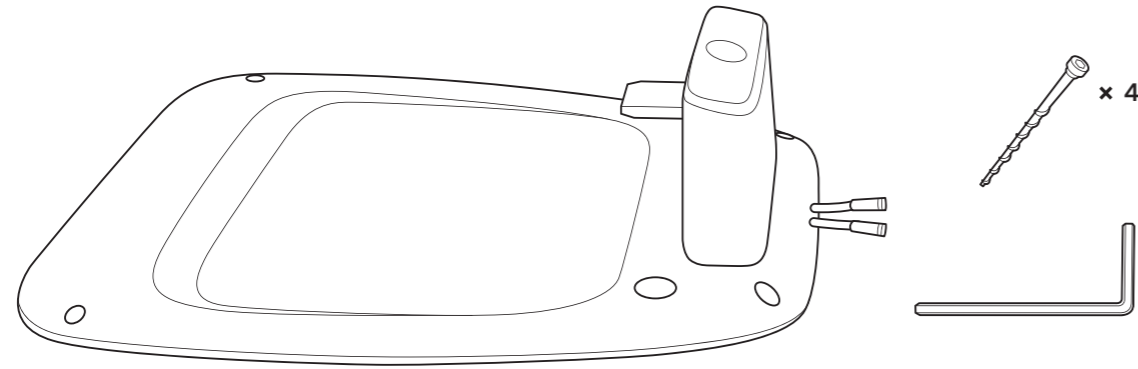

EN	Charging Station and the installation kit	NO	Ladestasjon og installasjonssett
DE	Ladestation und Montagekit	DA	Ladestation og installationssættet
FR	Station de charge et kit d'installation	ES	Estación de carga y kit de instalación
IT	Stazione di ricarica e kit di installazione	PT	Estação de carregamento e o kit de instalação
NL	Laadstation en de installatiekit	CS	Nabíjecí stanice a instalační sada
SV	Laddningsstation och installationssats	SK	Nabíjacia stanica a inštaláčn� s�prava
FI	Latausasema ja asennussarja	PL	Stacja ładująca i zestaw instalacyjny

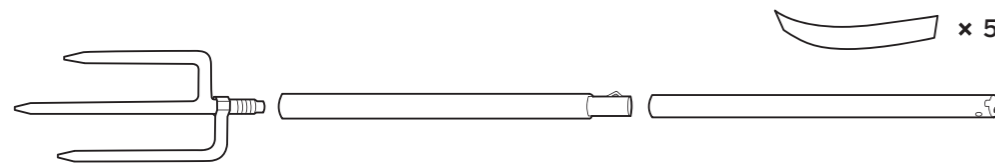

EN	Antenna kit	NO	Antennesett
DE	Antennenkit	DA	Antennes�t
FR	Kit d'antenne	ES	Kit de antena
IT	Kit antenna	PT	Kit de antena
NL	Antenne kit	CS	Sada ant�ny
SV	Antennsats	SK	S�prava ant�ny
FI	Antennisarja	PL	Zestaw anteny

**WARNING / WARNHINWEIS / AVERTISSEMENT / ATTENZIONE / WAARSCHUWING / VARNING / VAROITUS / ADVARSEL / ADVARSEL / ADVERTENCIA / AVISO / VAROVAN  / VAROVANIE / OSTRZEŻENIE**

- Sharp edges. Do not point at people.
- Scharfe Kanten. Nicht auf Personen zeigen.
- Bords tranchants. Ne pas pointer vers des personnes.
- Spigoli vivi. Non mirare il prodotto verso le persone.
- Scherpe randen. Wijs niet naar mensen.
- Vassa kanter. Rikta inte mot m nniskor.
- Ter v  reuna.  l  osoita ihmisi .
- Skarpe kanter. Ikke rett mot folk.
- Form kanterne. Peg ikke p  mennesker.
- D  forma a los bordes. No apunte a las personas.
- Arestas afiadas. N o aponte para as pessoas.
- Ostr  hrany. Neukazujte na lidi.
- Ostr  hrany. Necieľte na ľudi.
- Ostre kraw dzie. Nie naley kierowa  ich w stron  innych os b.

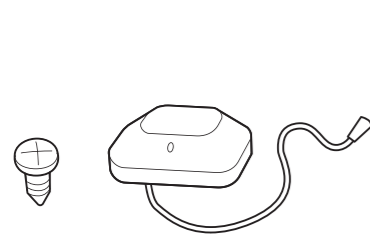

EN	GNSS antenna
DE	GNSS-Antenne
FR	Antenne GNSS
IT	Antenna GNSS
NL	GNSS-antenne
SV	GNSS-antenn
FI	GNSS-antenni
NO	GNSS-antenne
DA	GNSS-antenne
ES	Antena GNSS
PT	Antena de Navega�o por Sat�lite
CS	Ant�na GNSS
SK	Ant�na GNSS
PL	Antena GNSS

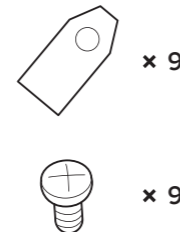

EN	Spare blades and bolts
DE	Ersatzklingen und Schrauben
FR	Lames et boulons de rechange
IT	Lame e bulloni di ricambio
NL	Reservemessen en bouten
SV	Reservblad och bultar
FI	Varater�t ja -pultit
NO	Reserveblad og bolter
DA	Ekstra knive og bolte
ES	Cuchillas y tornillos de repuesto
PT	L�minas e parafusos suplentes
CS	N�hradn� nože a šrouby
SK	N�hradn� �epele a skrutky
PL	Zapasowe ostrza i śruby

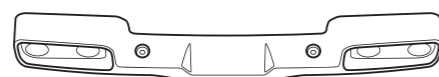

EN	Ultrasonic sensor (for H3000E and above)	NO	Ultralydsensor (for H3000E og h�yere)
DE	Ultraschallsensor (f�r H3000E und h�her)	DA	Ultralydssensor (til H3000E og derover)
FR	Capteur � ultrasons (pour H3000E et sup�rieur)	ES	Sensor ultras�nico (para H3000E y superior)
IT	Sensore a ultrasuoni (per H3000E e versioni avanzate)	PT	Sensor ultrass�nico (para H3000E ou superior)
NL	Ultrasoon sensor (voor H3000E en hoger)	CS	Ultrazvukov� sensor (pro H3000E a vyšší)
SV	Ultraljudssensor (f�r H3000E och h�gre)	SK	Ultrazvukov� sensor (pre H3000E a vyššie)
FI	Ultra�nianturi (H3000E ja ylemm�t)	PL	Czujnik ultradźwiękowy (do modelu H3000E i wyzszych)

**STEP 1**



App Installation / App-Installation / Installation de l'application / Installazione dell'app / App-installatie / Appinstallation / Sovelluksen asennus / Appinstallasjon / Appinstallation / Instale la aplicaci n / Instala o da Aplica o / Instalace aplikace / In tal cia aplic cie / Instalacja aplikacji



- EN To ensure a successful setup, please install the Navimow app. You can scan the QR code, or search "Navimow" in the Google Play Store (Android) or the Apple App Store.
- DE Um eine erfolgreiche Einrichtung zu gew hrleisten, installieren Sie bitte die Navimow-App. Sie k nnen den QR-Code scannen oder im Google Play Store (Android) oder im Apple App Store nach „Navimow“ suchen.
- FR Pour garantir une configuration r ussie, veuillez installer l'application Navimow. Vous pouvez scanner le code QR ou rechercher « Navimow » dans le Google Play Store (Android) ou l'App Store d'Apple.
- IT Per garantire una configurazione corretta, installare l'app Navimow.   possibile scansionare il codice QR o cercare "Navimow" nel Google Play Store (Android) o nell'App Store di Apple.
- NL Installeer de Navimow-app om een succesvolle installatie te verzekeren. U kunt de QR-code scannen of "Navimow" zoeken in de Google Play Store (Android) of de Apple App Store.
- SV Installera Navimow-appen f r att slutf ra installationen. Du kan skanna QR-koden eller s ka efter "Navimow" i Google Play Store (Android) eller Apple App Store.
- FI M arityksen varmistamiseksi asenna Navimow-sovellus. Voit skannata QR-koodin tai etsi  Navimow-sovelluksen Google Play -kaupasta (Android) tai Apple App Storesta.
- NO Installer Navimow-appen for   sikre et vellykket oppsett. Du kan skanne QR-koden eller s ke p  «Navimow» i Google Play Store (Android) eller Apple App Store.
- DA For at sikre en vellykket ops tning skal du installere Navimow-appen. Du kan scanne QR-koden eller s ge p  "Navimow" i Google Play Butik (Android) eller Apple App Store.
- ES Para garantizar una configuraci n correcta, instale la aplicaci n Navimow. Puede escanear el c digo QR o buscar "Navimow" en la Play Store (Android) de Google o en la App Store de Apple.
- PT Para garantir uma configura o bem sucedida, instale a aplica o Navimow. Pode digitalizar o c digo QR ou pesquisar "Navimow" na Google Play Store (Android) ou na Apple App Store.
- CS Abyste zajistili  sp šn  nastaven , nainstalujte si aplikaci Navimow. M žete naskenovat QR k d nebo vyhledat „Navimow“ v Obchod  Google Play (Android) nebo Apple App Store.
- SK Na zabezpe enie  spešn ho nastavenia si nain talujte aplikaci Navimow. M žete naskenovať QR k d alebo vyhľadať „Navimow“ v obchode Google Play (Android) alebo obchod s aplikaciami Apple.
- PL Aby prawidlowo skonfigurowa  urz dzenie, zainstaluj aplikacj  Navimow. Mozesz zeskanowa  kod QR lub wyszuka  „Navimow” w sklepie Google Play (Android) lub Apple App Store.

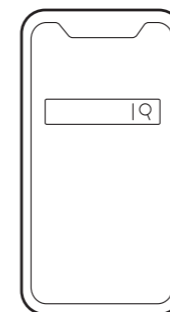



## STEP 2

Install the Charging Station / Installation der Ladestation / Installez la station de charge /  
 Installazione della stazione di ricarica / Installeer het laadstation / Installera laddningsstationen /  
 Asenna latausasema / Installere ladestasjonen / Installér ladestationen /  
 Instale la estación de carga / Instalar a Estação de Carregamento / Nainstalujite nabíjecí stanici /  
 Inštalácia nabíjacej stanice / Instalacja stacji ładowującej

### ⚠ WARNING / WARNHINWEIS / AVERTISSEMENT / ATTENZIONE / WAARSCHUWING / VARNING / VAROITUS / ADVARSEL / ADVARSEL / ADVERTENCIA / AVISO / VAROVÁNÍ / VAROVANIE / OSTRZEŻENIE

- To get strong signal from GNSS, please install the charging station in an open space with no obstacles blocking the GNSS antenna.
- Um ein starkes GNSS-Signal zu erhalten, installieren Sie die Ladestation auf einer freien Fläche, auf der keine Hindernisse die GNSS-Antenne blockieren.
- Pour obtenir une bonne intensité de signal GNSS, veuillez installer la station de charge dans un espace ouvert sans obstacles obstruant l'antenne GNSS.
- Per ottenere un segnale potente dal GNSS, installare la stazione di ricarica in uno spazio aperto senza ostacoli che blocchino l'antenna GNSS.
- Om een sterk signaal van GNSS te krijgen, installeert u het laadstation in een open ruimte zonder obstakels die de GNSS-antenne blokkeren.
- För att få en stark signal från GNSS ska du installera laddningsstationen på en öppen plats utan hinder som blockerar GNSS-antennen.
- Saadaksesi voimakkaan GNSS-signaalin asenna latausasema avoimeen tilaan ilman esteitä, jotka tukkisivat GNSS-antennia.
- For å kunne motta et sterkt signal fra GNSS, vennligst installer ladestasjonen i et åpent område uten hindringer som kan blokkere GNSS-antennen.
- For at få et stærkt signal fra GNSS skal du installere ladestationen på en åben plads uden forhindringer, der blokerer GNSS-antennen.
- Para obtener una señal potente de GNSS, instale la estación de carga en un espacio abierto sin obstáculos que bloqueen la antena GNSS.
- Para obter um sinal forte da navegação por satélite, instale num espaço aberto sem obstáculos que bloqueiem a antena de navegação por satélite.
- Abyste získali silný signál z GNSS, nainstalujte nabíjecí stanici v otevřeném prostoru bez překážek blokujících anténu GNSS.
- Ak chcete získať silný signál GNSS, nainštalujte nabíjaciu stanicu na otvorenom priestranstve bez prekážok, ktoré by blokovali anténu GNSS.
- Aby uzyskać silny sygnał z anteny GNSS, zainstaluj stację ładowującą na otwartej przestrzeni bez przeszkód blokujących sygnał z anteny GNSS.

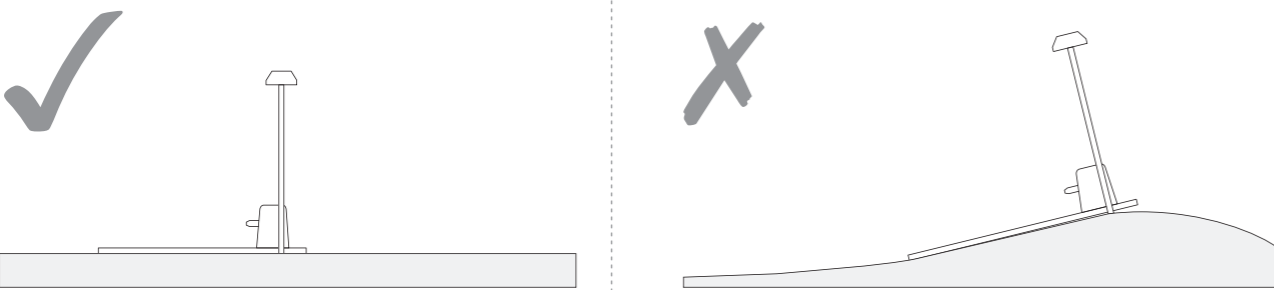
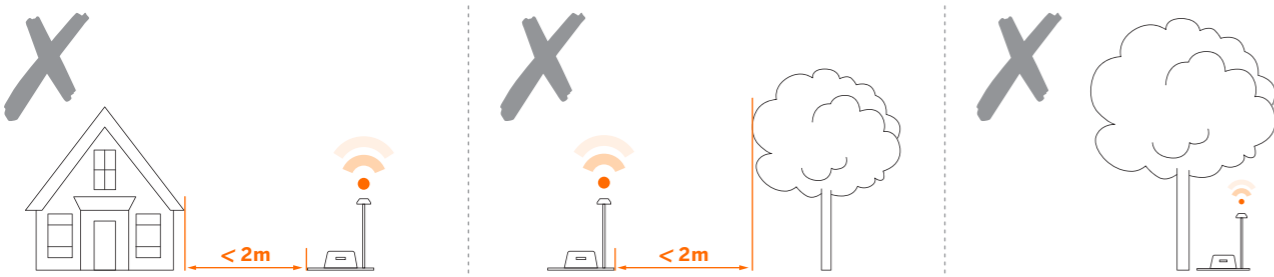
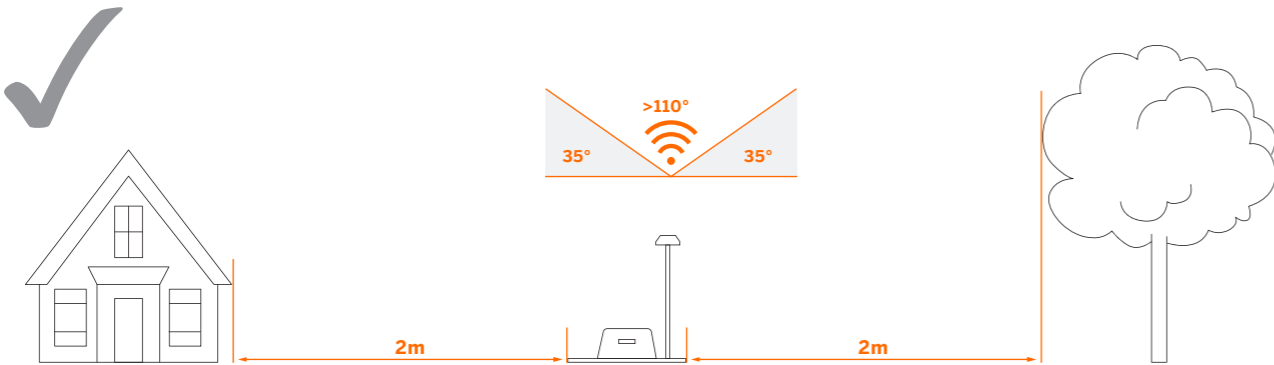

## STEP 3

Install the GNSS Antenna / Installation der GNSS-Antenne / Installez l'antenne GNSS /  
 Installazione dell'antenna GNSS / Installeer de GNSS-antenne / Installera GNSS-antennen /  
 Asenna GNSS-antenni / Installere GNSS-antennen / Installér GNSS-antennen /  
 Instale la antena GNSS / Instale a Antena de Navegação por Satélite /  
 Nainstalujite anténu GNSS / Inštalácia antény GNSS / Instalacja anteny GNSS

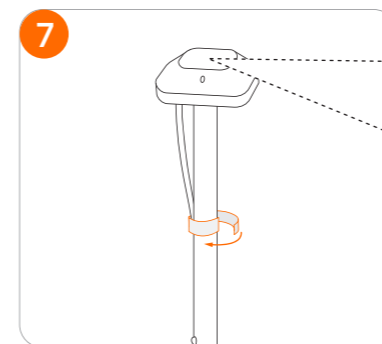
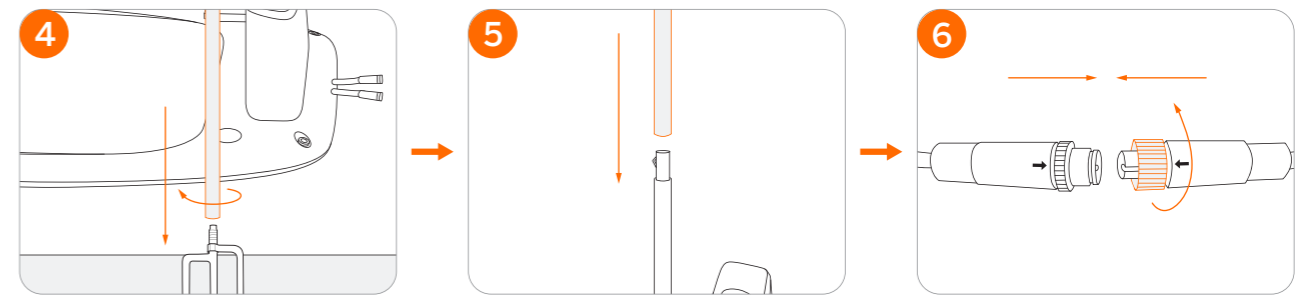
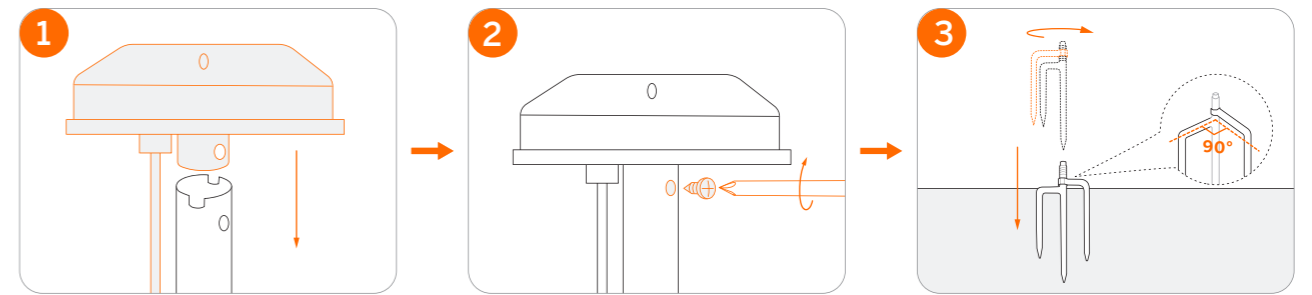
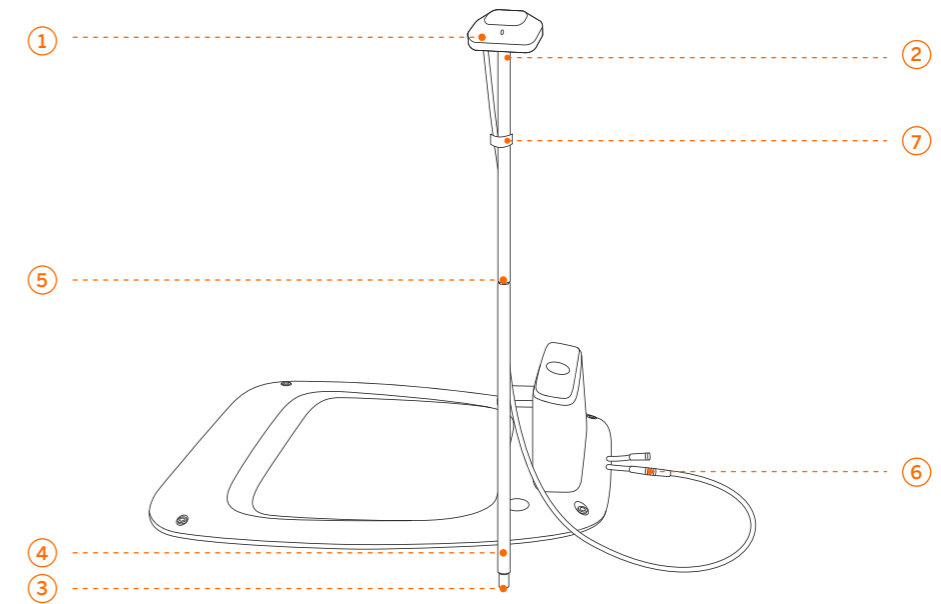

- ⚠
- |                                                                                     |                                                                                              |
|-------------------------------------------------------------------------------------|----------------------------------------------------------------------------------------------|
| <b>EN</b> To ensure GPS signal, DO NOT put anything on the antenna.                 | <b>NO</b> For å sikre GPS-signal må du IKKE legge noe på antennen.                           |
| <b>DE</b> Um das GPS-Signal zu gewährleisten, NICHTS auf die Antenne legen.         | <b>DA</b> Sæt IKKE noget på antennen for at sikre GPS-signal.                                |
| <b>FR</b> Pour garantir un bon signal GPS, NE RIEN placer sur l'antenne.            | <b>ES</b> Para garantizar la señal de GPS, NO coloque nada sobre la antena.                  |
| <b>IT</b> Per garantire il segnale GPS, NON mettere nulla sull'antenna.             | <b>PT</b> Para garantir o sinal de GPS, NÃO coloque nada na antena.                          |
| <b>NL</b> Om zeker te zijn van een GPS-signaal, mag u NIETS op de antenne plaatsen. | <b>CS</b> Abyste zajistili signál GPS, NEPOKLÁDEJTE nic na anténu.                           |
| <b>SV</b> För att inte hindra GPS-signalen ska du INTE täcka över antennen.         | <b>SK</b> Aby ste zabezpečili signál GPS, NEUMIESTŇUJTE na anténu žiadne predmety.           |
| <b>FI</b> ÄLÄ aseta mitään antennin päälle GPS-signaalin varmistamiseksi.           | <b>PL</b> Aby zagwarantować silny sygnał GPS, NIE umieszczaj żadnych przedmiotów na antenie. |

## STEP 4



Connect to the Power Supply / Anschluss an das Netzteil/die Stromversorgung / Connectez à l'alimentation / Collegamento all'alimentazione / Aansluiten op de voeding / Anslut till strömkälla / Yhdistä virtalähteeseen / Koble til strømforsyningen / Tilslut strømforsyningen / Conecte a la fuente de alimentación / Desligue a Fonte de Alimentação / Provedte připojení k napájecímu zdroji / Pripojenie k zdroju napájania / Podłączenie do zasilacza

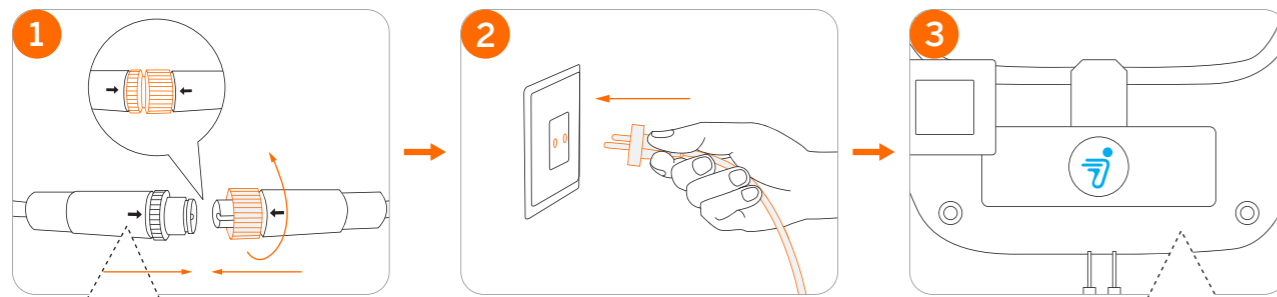
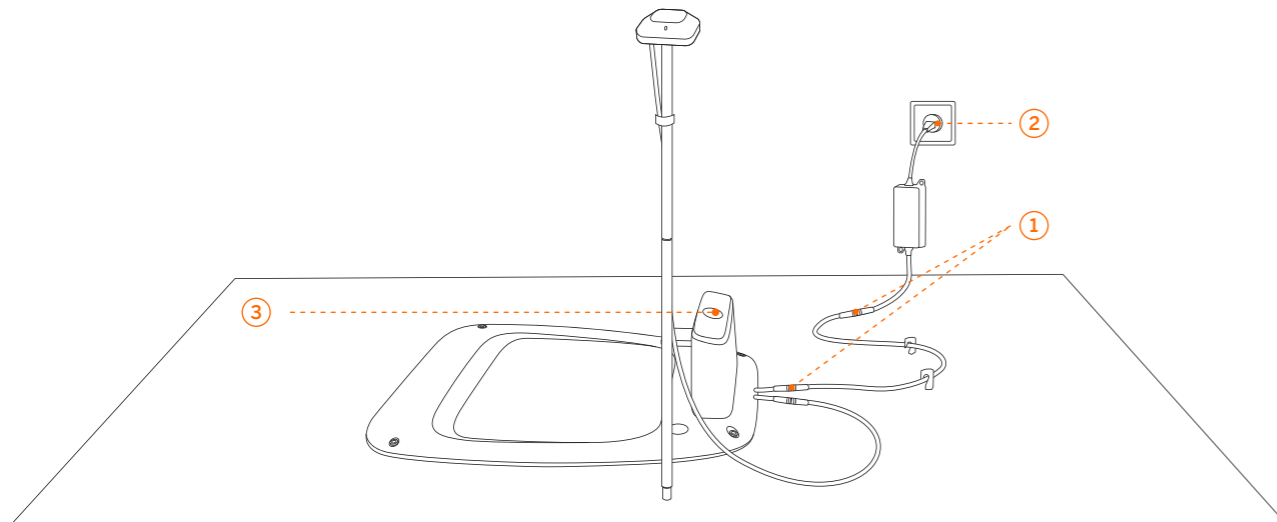

**EN** To ensure waterproofing, turn until the two parts are locked into each other.  
**DE** Um die Wasserdichtigkeit zu gewährleisten, drehen Sie, bis die beiden Teile ineinander eingerastet sind.  
**FR** Pour assurer l'étanchéité, tournez jusqu'à ce que les deux pièces soient verrouillées l'une à l'autre.  
**IT** Per garantire l'impermeabilità, ruotare le due parti finché non si bloccano a vicenda.  
**NL** Draai de twee delen in elkaar vast om ervoor te zorgen dat ze waterdicht zijn.  
**SV** För att säkerställa vattentätningen, vrid tills de två delarna är låsta med varandra.  
**FI** Varmista vesitiiviyts kiertämällä, kunnes kaksi osaa lukittuvat toisiinsa.  
**NO** For å sikre vannetting dreier du til de to delene er låst i hverandre.  
**DA** For at sikre at samlingen er vandtæt, skal du dreje, indtil de to dele er låst sammen.  
**ES** Para garantizar la impermeabilidad, gire las dos piezas hasta que se fijen entre sí.  
**PT** Para garantir a impermeabilização, rode até as duas partes ficarem presas uma à outra.  
**CS** Abyste zajistili vodotěsnost, otáčejte, dokud obě části nezaklapnou do sebe.  
**SK** Aby ste zaistili vodotesnosť, otáčajte, kým sa obe časti nezaistia.  
**PL** Aby uzyskać wodoszczelność połączenia, należy obrócić obie części, aż do ich zablokowania.

**EN** Solid blue(or green): strong signal.  
**DE** Durchgehend blau (oder grün): starkes Signal.  
**FR** Bleu(ou vert) fixe : signal fort.  
**IT** Blu(o verde) fisso: segnale potente.  
**NL** Continu blauw (of groen): sterk signaal.  
**SV** Fast blått (eller grönt): stark signal.  
**FI** Tasainen sininen(tai vihreä): voimakas signaali.  
**NO** Mørkeblått (eller grønt): sterkt signal.  
**DA** Konstant blå (eller grøn): kraftigt signal.  
**ES** Azul (o verde) fijo: señal potente.  
**PT** Azul sólido (ou verde): sinal forte.  
**CS** Svítící modrá (nebo zelená): silný signál.  
**SK** Svietiaci modrá (alebo zelená): silný signál.  
**PL** Ciągły niebieski (lub zielony): silny sygnał.

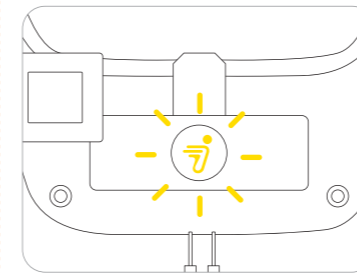

**EN** Flashing yellow:  
• Poor signal, relocate the charging station to an open space (see STEP 2).  
• The GNSS antenna is not connected to the charging station (see ⑥ in STEP 3).  
**DE** Blinkt gelb:  
• Schlechtes Signal, die Ladestation auf eine freie Fläche stellen (siehe SCHRITT 2).  
• Die GNSS-Antenne ist nicht mit der Ladestation verbunden (siehe ⑥ in SCHRITT 3).  
**FR** Jaune clignotant :  
• Signal faible, déplacez la station de charge dans un espace dégagé (voir ÉTAPE 2).  
• L'antenne GNSS n'est pas connectée à la station de charge (voir ⑥ à l'ÉTAPE 3).  
**IT** Giallo lampeggiante:  
• Se il segnale è debole, riposizionare la stazione di ricarica in uno spazio aperto (vedi FASE 2).  
• L'antenna GNSS non è collegata alla stazione di ricarica (vedi il punto ⑥ alla FASE 3).  
**NL** Geel knipperend:  
• Slecht signaal, verplaats het laadstation naar een open plek (zie STAP 2).  
• De GNSS-antenne is niet aangesloten op het laadstation (zie ⑥ in STAP 3).  
**SV** Blinkar gult:  
• Dålig signal, flytta laddningsstationen till en öppen plats (se STEG 2).  
• GNSS-antennen är inte ansluten till laddningsstationen (se ⑥ i STEG 3).  
**FI** Viilkkuva keltainen:  
• Huono signaali, siirrä latausasema avoimeen tilaan (katso vaihe 2).  
• GNSS-antennia ei ole kytketty latausasemaan (katso vaiheen 3 kohta ⑥).  
**NO** Blinker gult:  
• Dårlig signal, flytt ladestasjonen til et åpent sted (se TRINN 2).  
• GNSS-antennen er ikke koblet til ladestasjonen (se ⑥ i TRINN 3).  
**DA** Blinker gult:  
• Dårligt signal – flyt ladestationen til en åben plads (se TRIN 2).  
• GNSS-antennen er ikke tilsluttet ladestationen (se ⑥ i TRIN 3).  
**ES** Amarillo intermitente:  
• Señal deficiente, traslade la estación de carga a un espacio abierto (consulte el PASO 2).  
• La antena GNSS no está conectada a la estación de carga (consulte ⑥ en el PASO 3).  
**PT** Amarelo intermitente:  
• Mau sinal, desloque a estação de carregamento para um espaço aberto (ver PASSO 2).  
• A antena de navegação por satélite não está ligada a uma estação de carregamento (ver ⑥ no PASSO 3).  
**CS** Blikající žlutá:  
• špatný signál, přemístěte nabíjecí stanici do otevřeného prostoru (viz KROK 2).  
• Anténa GNSS není připojena k nabíjecí stanici (viz ⑥ v KROKU 3).  
**SK** Blikajúca žltá:  
• Slabý signál, premiestnite nabíjaciu stanicu na voľné miesto (pozri KROK 2).  
• Anténa GNSS nie je pripojená k nabíjacej stanici (pozri ⑥ v KROKU 3).  
**PL** Miganie w kolorze żółtym:  
• słaby sygnał, przenieś stację ładującą na otwartą przestrzeń (patrz KROK 2).  
• Antena GNSS nie jest podłączona do stacji ładującej (patrz ⑥ w KROKU 3).

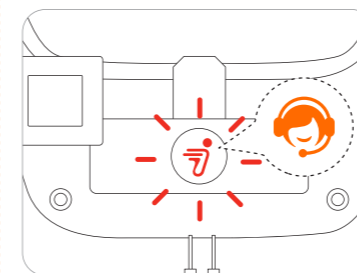

**EN** Flashing red: malfunction. Please contact after-sales service.  
**DE** Blinkt rot: Fehlfunktion. Bitte wenden Sie sich an den Kundendienst.  
**FR** Rouge clignotant : dysfonctionnement. Veuillez contacter le service après-vente.  
**IT** Rosso lampeggiante: malfunzionamento. Contattare il servizio post-vendita.  
**NL** Rood knipperend: storing. Neem contact op met de klantendienst.  
**SV** Blinkar rött: Fel. Kontakta kundservice.  
**FI** Viilkuu punaisena: toimintahäiriö. Ota yhteyttä huoltopalveluun.  
**NO** Blinker rødt: feil. Ta kontakt med ettersalgsservice.  
**DA** Blinker rødt: funktionsfejl. Kontakt kundeservice.  
**ES** Rojo intermitente: avería, póngase en contacto con el servicio de posventa.  
**PT** Vermelho intermitente: avaria. Por favor contacte o serviço pós-venda.  
**CS** Blikající červená: porucha. Obraťte se na poprodejní servis.  
**SK** Blikajúca červená: porucha. Kontaktujte popredajný servis.  
**PL** Miganie w kolorze czerwonym: usterka. Skontaktuj się z serwisem posprzedażowym.

## STEP 5

Activate the Mower / Aktivieren des Mähroboters / Activez la tondeuse / Attivazione del tagliaerba / Activeer de maaier / Aktivera gräsklipparen / Aktivoi leikkuri / Aktivere gressklipperen / Aktivér plæneklipperen / Active el cortacésped / Ativar o Corta-relvas / Aktivujte sekačku / Aktivácia kosačky / Aktywacja kosiarki

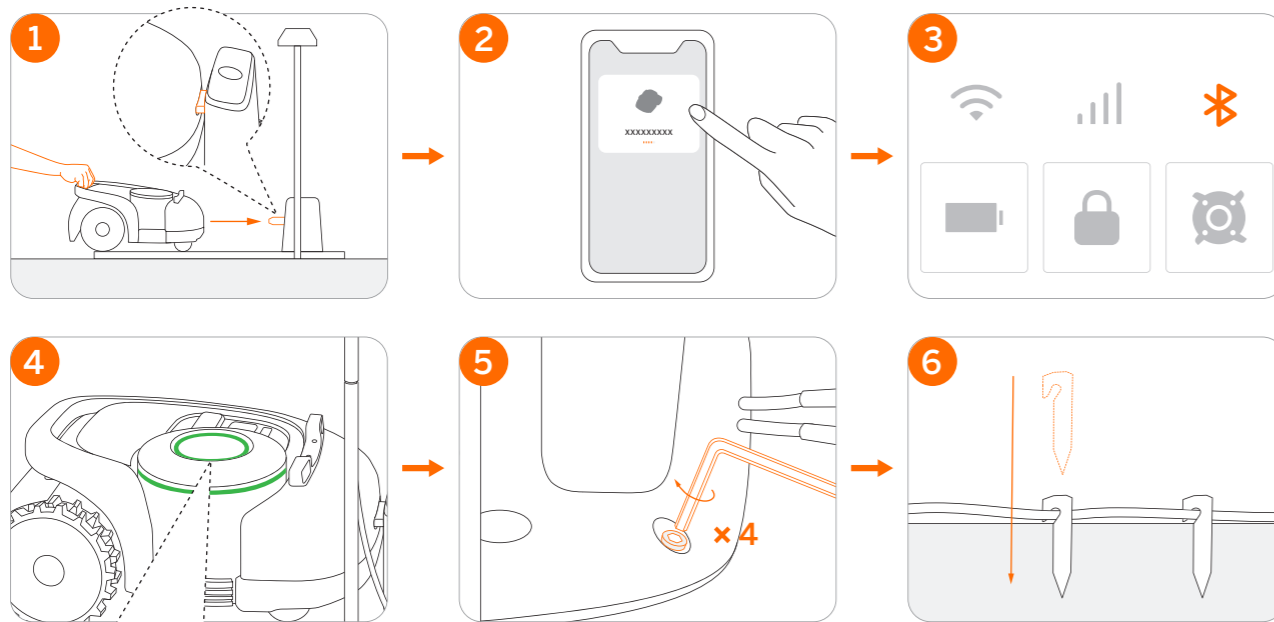
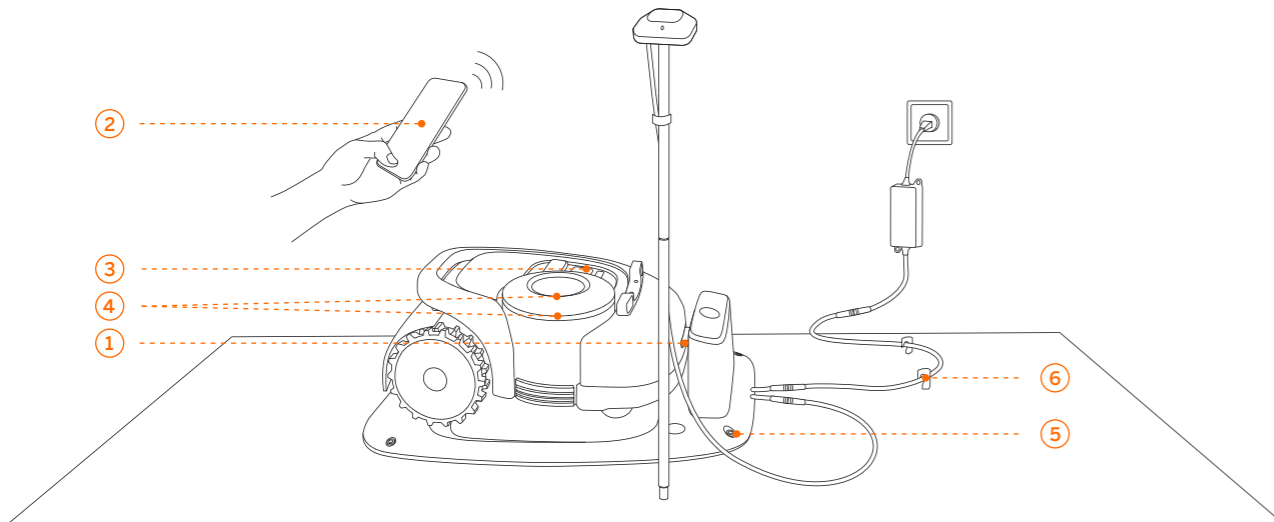

EN Wait patiently for 30s to 3min for the light to turn green (or blue).  
 DE Warten Sie geduldig 30 Sekunden bis 3 Minuten, bis das Licht grün (oder blau) wird.  
 FR Patientez de 30 secondes à 3 minutes pour que le voyant devienne vert (ou bleu).  
 IT Rimanere in attesa per un periodo da 30 secondi a 3 minuti affinché la luce diventi verde (o blu).  
 NL Wacht geduldig 30 seconden tot 3 minuten, tot het lampje groen (of blauw) wordt.  
 SV Vänta i 30 sekunder till tre minuter tills lampan lyser grönt (eller blått).  
 FI Odota kärsivällisesti 30 s – 3 min, että valo muuttuu vihreäksi (tai siniseksi).  
 NO Vent i 30 s til 3 min inntil lyset blir grønt (eller blått).  
 DA Vent tålmodigt i 30 sek. til 3 min., indtil lyset bliver grønt (eller blått).  
 ES Espere de 30 segundos a 3 minutos para que la luz cambie a verde (o azul).  
 PT Aguarde pacientemente durante 30 a 3min para que a luz fique verde (ou azul).  
 CS Trpělivě počkejte 30 s až 3 minuty, než se kontrolka změní na zelenou (nebo modrou).  
 SK Trpezlivo počkajte 30 s až 3 min, kým sa rozsvieti zelená (alebo modrá).  
 PL Czekaj cierpliwie przez 30 sekund do 3 minut, aż wskaźnik zmieni kolor na zielony (lub niebieski).

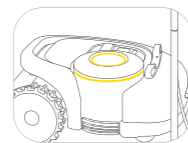

EN If the light flashes yellow for more than 3min, please return to STEP 2.  
 DE Wenn die Leuchte länger als 3 Minuten gelb blinkt, kehren Sie bitte zurück zu SCHRITT 2.  
 FR Si le voyant clignote en jaune pendant plus de 3 minutes, veuillez revenir à l'ÉTAPE 2.  
 IT Se la spia lampeggia in giallo per più di 3 minuti, tornare alla FASE 2.  
 NL Als het lampje langer dan 3 minuten geel knippert, ga dan terug naar STAP 2.  
 SV Om lampan blinkar gult i mer än tre minuter ska du gå tillbaka till STEG 2.  
 FI Jos valo vilkkuu keltainen yli 3 minuuttia, palaa vaiheeseen 2.  
 NO Hvis lyset blinker gult i mer enn 3 minutter, går du tilbake til TRINN 2.  
 DA Hvis lyset blinker gult i mere end 3 minutter, skal du vende tilbage til TRIN 2.  
 ES Si la luz parpadea en amarillo durante más de 3 minutos, vuelva al PASO 2.  
 CS Pokud kontrolka bliká žlutě déle než 3 minuty, vraťte se ke KROKU 2.  
 SK Ak kontrolka bliká žltá dlhšie ako 3 minúty, vráťte sa ku KROKU 2.  
 PL Jeśli wskaźnik miga w kolorze żółtym przez ponad 3 minuty, wróć do KROKU 2.

## STEP 6

Set up the Boundary / Einrichten der Begrenzung / Configurez la limite / Impostazione del confine / Stel de grens in / Sätt upp gränserna / Määritä raja / Sette opp grensen / Opret grænsen / Establezca el límite / Configurar o Limite / Nastavte hranici / Konfigurowanie granicy

A. Map out the Boundary / Abbilden der Begrenzung / Tracez la limite / Tracciamento del confine / Breng de grens in kaart / Dra gränserna / Kartoita raja / Kartlegg grensen / Kortlæg grænsen / Trace el límite / Mapear o Limite / Zmapujcie hranici / Zmapujcie hranicu / Wyznaczanie granicy

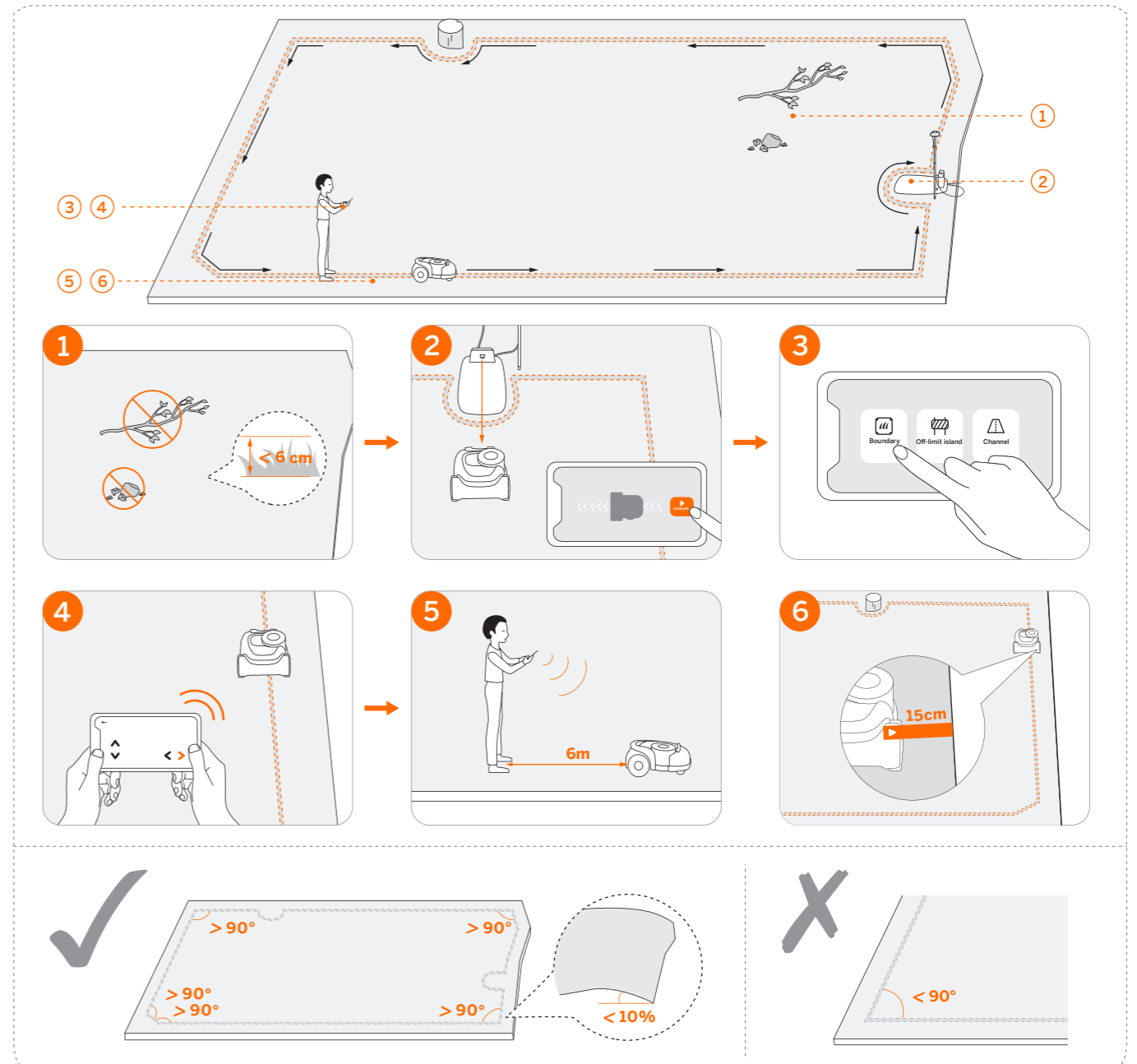

EN NOTE: If you have more than one separate lawns, please repeat this step.  
 DE HINWEIS: Wenn Sie mehr als eine separate Rasenfläche haben, wiederholen Sie bitte diesen Schritt.  
 FR REMARQUE : si vous avez plusieurs pelouses séparées, veuillez répéter cette étape.  
 IT NOTA: In caso di più prati separati, ripetere questa fase.  
 NL OPMERKING: Als u meer dan één afzonderlijke gazon heeft, herhaalt u deze stap.  
 SV OBS! Om du har mer än en separat gräsmatta ska du upprepa detta steg.  
 FI HUOMAA: Jos sinulla on useampi kuin yksi erillinen nurmikko, toista tämä vaihe.  
 NO MERK: Hvis du har mer enn én separat plen, gjentar du dette trinnet.  
 DA BEMÆRK: Hvis du har mere end én separat græsplæne, skal du gentage dette trin.  
 ES NOTA: Si tiene varias zonas de césped separadas, repita este paso.  
 PT NOTA: Se tiver mais de um relvado separado, por favor repita este passo.  
 CS POZNÁMKA: Pokud máte více než jeden samostatný trávník, opakujte tento krok.  
 SK POZNÁMKA: Ak máte viac ako jeden samostatný trávnik, tento krok zopakujte.  
 PL UWAGA: Jeśli masz więcej niż jeden osobny trawnik, powtórz ten krok.

B. Set up Off-limit Island / Einrichten von Bereichen außerhalb der Begrenzung / Configurer les zones hors limites / Impostazione di zone proibite / Verboden gebieden instellen / Ställ in inte tillåtna områden / Määritä kielletyt alueet / Definier områder utenfor grensen / Konfigurér områder uden adgang / Establezca áreas de acceso prohibido / Configurar ilha fora dos limites / Nastavte oblast se zakázaným přístupem / Nastavenie ostrova s obmedzeným prístupom / Konfigurowanie strefy zakazanej

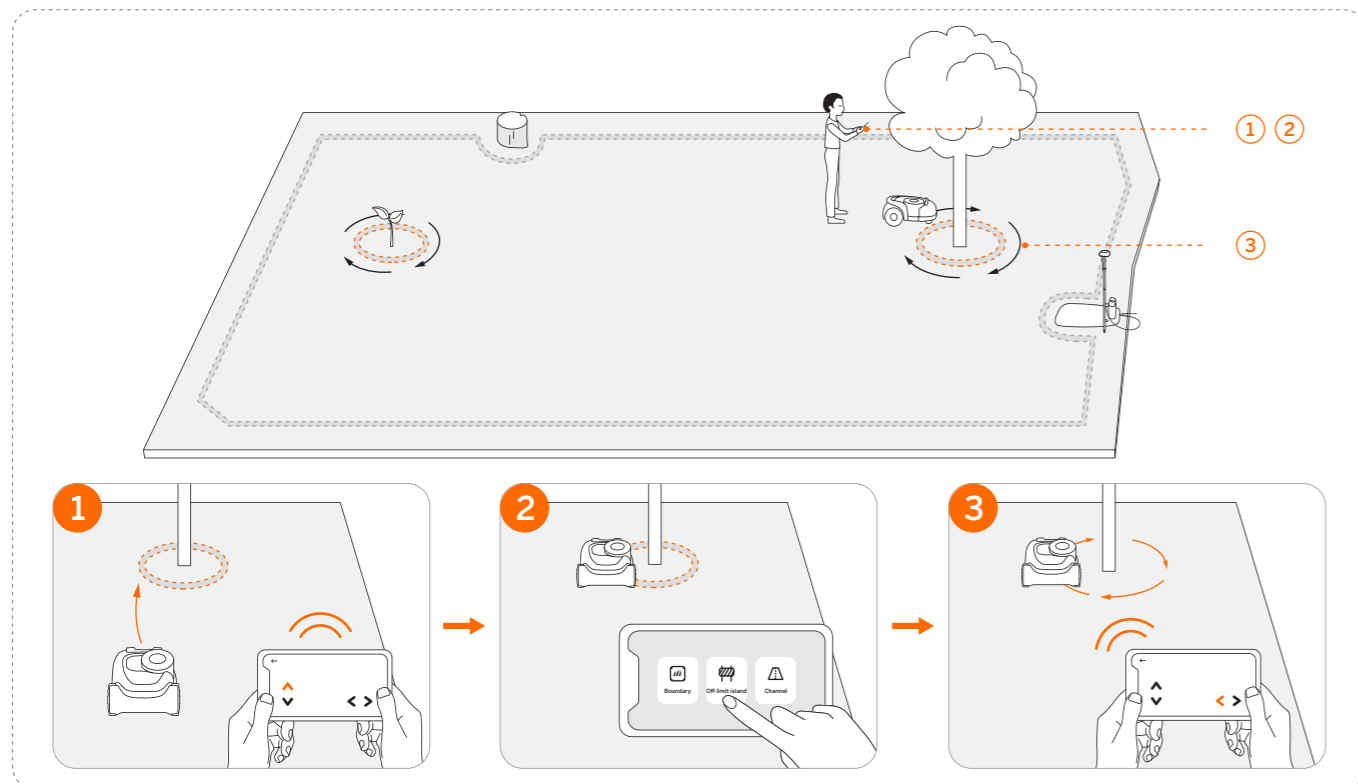

C. Create a Passage to Link Separate Zones / Erstellen einer Passage zum Verbinden separater Zonen / Créer un passage pour relier des zones séparées / Creazione di un passaggio per unire zone separate / Maak een doorgang om afzonderlijke zones te koppelen / Skapa en passage för att länka separata zoner / Luo kulkureitti erillisten vyöhykkeiden linkittämistä varten / Opprette en passasje for å koble separate soner / Opret en passage for at linke separate zoner / Cree un pasillo para vincular zonas separadas / Criar uma passagem para ligar zonas separadas / Vytvořte průchod k propojení samostatných zón / Vytvorenie priechodu na prepojenie oddelených zón / Tworzenie przejścia, aby połączyć osobne strefy

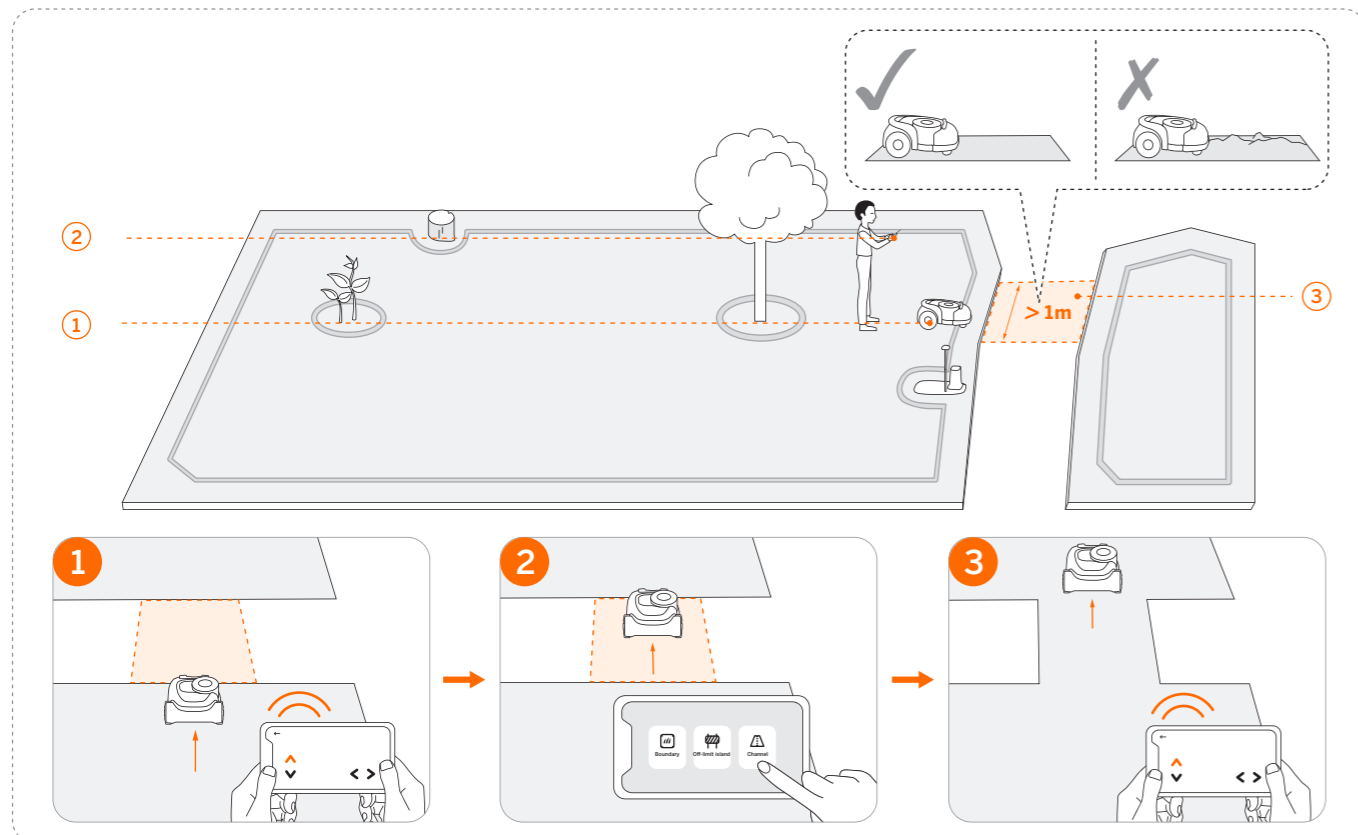

## STEP 7

Test Drive / Testlauf / Essai / Unità di prova / Testrit / Provkör / Koeajo / Prøvekjøring / Testkørsel / Prueba de manejo / Teste / Testovací jízda / Testovací jazda / Jazda testowa



- EN NOTE: If the mower does not run within the boundary during the test, please follow the instructions in the app or return to STEP 6.
- DE HINWEIS: Wenn der Mähroboter sich während des Tests nicht innerhalb der Begrenzung bewegt, folgen Sie den Anweisungen in der App oder kehren Sie zu SCHRITT 6 zurück.
- FR REMARQUE : si la tondeuse ne reste pas dans la limite pendant l'essai, veuillez suivre les instructions de l'application ou revenir à l'ÉTAPE 6.
- IT NOTA: Se il tosaerba non opera nell'ambito delle condizioni limite durante la prova, seguire le istruzioni nell'app o tornare alla FASE 6.
- NL OPMERKING: Als de maaier tijdens de test niet binnen de grens werkt, volg dan de instructies in de app of ga terug naar STAP 6.
- SV OBS! Om gräsklipparen inte håller sig inom gränsen under testet ska du följa instruktionerna i appen eller återgå till STEG 6.
- FI HUOMAA: Jos leikkuri ei toimi rajan sisällä testin aikana, noudata sovelluksen ohjeita tai palaa vaiheeseen 6.
- NO MERK: Hvis gressklipperen ikke kjører innenfor grensen under testen, følger du instruksjonene i appen eller går tilbake til TRINN 6.
- DA BEMÆRK: Hvis plæneklipperen ikke kører inden for grænsen under testen, skal du følge instruktionerne i appen eller vende tilbage til TRIN 6.
- ES NOTA: Si el cortacésped no funciona dentro de los límites durante la prueba, siga las instrucciones de la aplicación o vuelva al PASO 6.
- PT NOTA: Se o corta-relva não funcionar dentro do limite durante o teste, siga as instruções da aplicação ou volte ao PASSO 6.
- CS POZNÁMKA: Pokud se sekačka během testu nepohybuje v rámci hranice, postupujte podle pokynů v aplikaci nebo se vraťte ke KROKU 6.
- SK POZNÁMKA: Ak kosačka počas testu nepracuje v rámci hraníc, postupujte podľa pokynov v aplikácii alebo sa vráťte ku KROKU 6.
- PL UWAGA: Jeśli podczas testu kosiarka nie porusza się w obrębie granicy, postępuj zgodnie z instrukcjami w aplikacji lub wróć do KROKU 6.

### ! WARNING / WARNHINWEIS / AVERTISSEMENT / ATTENZIONE / WAARSCHUWING / VARNING / VAROITUS / ADVARSEL / ADVARSEL / ADVERTENCIA / AVISO / VAROVÁNÍ / VAROVANIE / OSTRZEŻENIE

- If there is possible danger, press the STOP button immediately.
- Drücken Sie bei einer möglichen Gefahr sofort die STOP-Taste.
- En cas de danger potentiel, appuyez immédiatement sur le bouton STOP.
- In presenza di un potenziale pericolo, premere immediatamente il pulsante STOP.
- Als er gevaar dreigt, druk dan onmiddellijk op de STOP-knop.
- Vid eventuell risk ska du omedelbart trycka på STOP-knappen.
- Jos on olemassa vaara, paina välittömästi STOP-painiketta.
- Hvis det er fare, trykker du umiddelbart på STOP-knappen.
- Hvis der er mulig fare, skal du straks trykke på STOP-knappen.
- Si existe un posible peligro, pulse el botón STOP inmediatamente.
- Se houver perigo, prima imediatamente o botão STOP.
- Pokud hrozí nebezpečí, okamžitě stiskněte tlačítko STOP.
- Ak hrozí nebezpečenstvo, okamžite stlačte tlačidlo STOP.
- Jeśli istnieje potencjalne niebezpieczeństwo, natychmiast naciśnij przycisk STOP.



## STEP 8



Start Mowing / Beginn des Mähens / Commencez à tondre / Inizio tosatura / Begin met maaien / Börja klippa / Aloita leikkaus / Begynn á klippe / Begynd at slå græs / Empiece a cortar el césped / Começar a Cortar / Zahajte sečení / Začat kosit' / Rozpoczęcie koszenia

- EN Navimow can start mowing by manual operation, via the app, or following the schedule.
- DE Navimow kann das Mähen durch manuelle Bedienung über die App oder nach Zeitplan beginnen.
- FR Navimow peut commencer à tondre en mode manuel, via l'application ou selon la programmation.
- IT Navimow può iniziare a tosare l'erba in modalità manuale, tramite l'app o in base al programma.
- NL Navimow kan beginnen met maaien door handmatige bediening, via de app of volgens het schema.
- SV Navimow kan börja klippa manuellt, via app eller enligt schema.
- FI Navimow voi aloittaa leikkaamisen manuaalisesti, sovelluksen kautta tai aikataulun mukaan.
- NO Navimow kan begynne å klippe ved manuell drift, via appen eller følge tidsplanen.
- DA Navimow kan starte klipning ved manuel betjening via appen eller ved at følge tidsplanen.
- ES Navimow puede comenzar a cortar el césped manualmente, a través de la aplicación o siguiendo el plan.
- PT O Navimow pode começar a cortar por funcionamento manual, através da aplicação ou seguindo o horário.
- CS Navimow může zahájit sečení s ručním ovládáním, prostřednictvím aplikace nebo podle plánu.
- SK Navimow môže spustiť kosenie manuálne, prostredníctvom aplikácie alebo podľa plánu.
- PL W przypadku kosiarki Navimow koszenie można rozpocząć ręcznie, za pośrednictwem aplikacji lub zgodnie z harmonogramem.

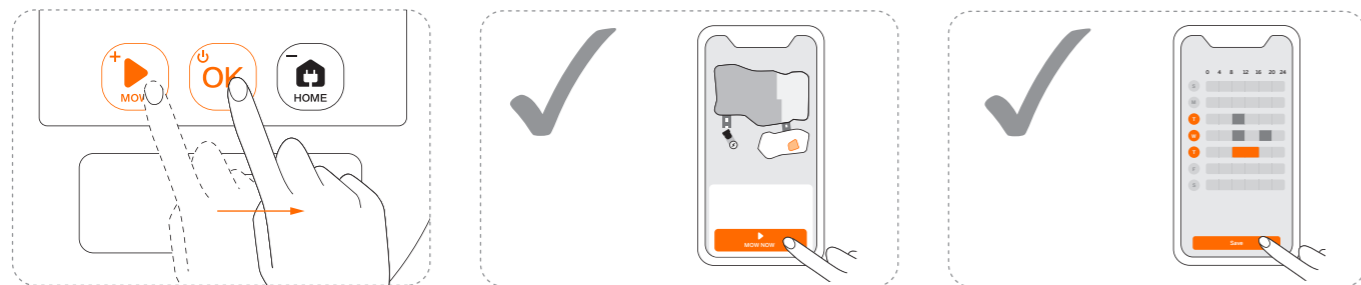

- EN Enter the PIN code before operating the mower. The default code is 0000. Press MOW or HOME to change the number and press OK to confirm the code.
- DE Geben Sie den PIN-Code ein, bevor Sie den Mähroboter in Betrieb nehmen. Der Standardcode ist 0000. Drücken Sie MOW oder HOME, um die Nummer zu ändern, und drücken Sie OK, um den Code zu bestätigen.
- FR Saisissez le code PIN avant d'utiliser la tondeuse. Le code par défaut est 0000. Appuyez sur MOW ou HOME pour modifier le numéro et appuyez sur OK pour confirmer le code.
- IT Immettere il codice PIN prima di utilizzare il tosaerba. Il codice predefinito è 0000. Premere MOW o HOME per modificare il numero e premere OK per confermare il codice.
- NL Voer de pincode in voordat u de maaier bedient. De standaardcode is 0000. Druk op MOW of HOME om het nummer te wijzigen en druk op OK om de code te bevestigen.
- SV Ange PIN-koden innan du använder gräsklipparen. Standardkoden är 0000. Tryck på MOW eller HOME för att ändra koden och tryck på OK för att bekräfta.
- FI Syötä PIN-koodi ennen leikkurin käyttöä. Oletuskoodi on 0000. Vaihda numero painamalla MOW tai HOME ja vahvista koodi painamalla OK.
- NO Skriv inn PIN-koden før du bruker gressklipperen. Standardkoden er 0000. Trykk på MOW eller HOME for å endre nummeret, og trykk OK for å bekrefte koden.
- DA Indtast PIN-koden, inden du betjener plæneklipperen. Standardkoden er 0000. Tryk på MOW eller HOME for at ændre nummeret, og tryk på OK for at bekræfte koden.
- ES Introdúzca el código PIN antes de utilizar el cortacésped. El código predeterminado es 0000. Pulse MOW o HOME para cambiar el número y pulse OK para confirmar el código.
- PT Introduza o código PIN antes de operar o corta-relva. O código padrão é 0000. Pressione MOW ou HOME para alterar o número e prima OK para confirmar o código.
- CS Před použitím sekačky zadejte kód PIN. Výchozí kód je 0000. Stiskněte MOW (SEČENÍ) nebo HOME (DOMŮ) pro změnu čísla a stiskněte OK pro potvrzení kódu.
- SK Pred spustením kosačky zadajte kód PIN. Predvolený kód je 0000. Stlačením tlačidla MOW alebo HOME zmeňte číslo a stlačením tlačidla OK kód potvrdíte.
- PL Wprowadź kod PIN przed uruchomieniem kosiarki. Domyślny kod to 0000. Naciśnij przycisk MOW lub HOME, aby zmienić numer i naciśnij OK, aby potwierdzić kod.

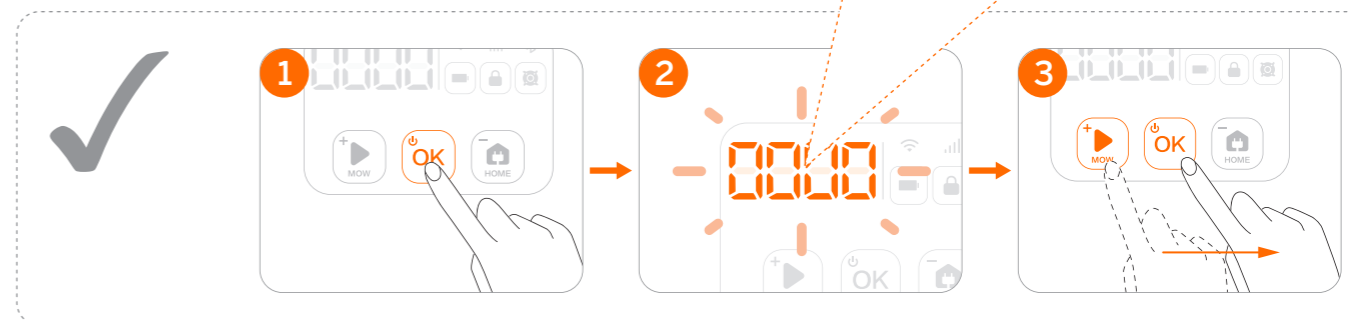
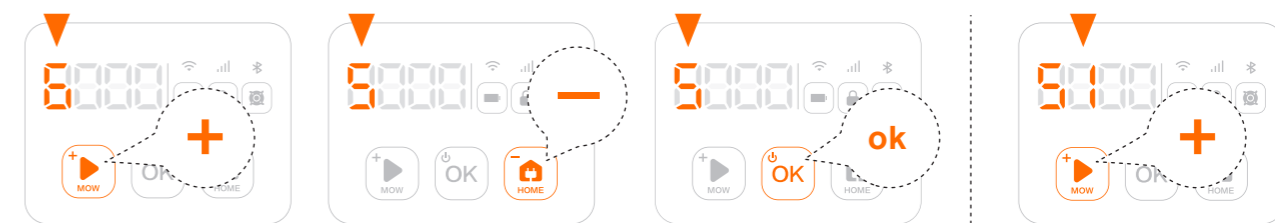





Oficjalny Importer Segway Navimow  
w Polsce ASP Group PL  
Legionów Polskich 9B, Dąbrowa Górnicza 41-300  
info@segwaykosiarki.pl

[www.segwaykosiarki.pl](http://www.segwaykosiarki.pl)

Producent zastrzega sobie prawo do wprowadzania zmian w produkcie, wydawania aktualizacji oprogramowania sprzętowego oraz aktualizacji niniejszej instrukcji w dowolnym momencie. Obrazy interfejsu produktu, akcesoriów i aplikacji w instrukcji służą wyłącznie do celów informacyjnych. Rzeczywisty produkt i funkcje mogą się różnić. Najnowsze materiały użytkownika można znaleźć na stronie [www.segwaykosiarki.pl](http://www.segwaykosiarki.pl)